



Instruction manual **ENG**

Руководство по эксплуатации **RUS**



SLOW JUICER  
СОКОВЫЖИМАЛКА  
**HJE-S01**



Thank you for purchasing the HARPER slow juicer! Read these instructions carefully before using, and keep it for future reference. We hope, our product will meet all your requirements and provide you with many years of good service.

### TABLE OF CONTENTS

1. SAFETY PRECAUTIONS
2. APPLIANCE DESCRIPTION
3. BEFORE THE INITIAL USE
4. OPERATION
5. CLEANING AND MAINTENANCE
6. STORAGE AND TRANSPORTATION
7. WARRANTY AND REPAIR
8. TROUBLESHOOTING
9. SAFE DISPOSAL
10. TECHNICAL SPECIFICATIONS
11. SUPPLY PACKAGE
12. CERTIFICATION DATA

**SAFETY PRECAUTIONS**

**Caution! To avoid electric shock, fire or injury, observe the following safety precautions:**

- Please read this instruction manual thoroughly before use and keep it for future reference.
- Before using for the first time, check if the appliance's specifications meet the power line.
- This appliance is intended to be used in household and for similar purposes.
- The appliance is not intended for industrial or commercial use.
- Do not use the appliance outdoors. Keep the juicer away from heat, direct sunlight and moisture.
- Make sure the line voltage and current frequency meet those stated on the product label.
- Do not disassemble the juicer when it is connected to the power line. Always unplug the appliance before cleaning or when not in use.
- Do not leave the operating appliance unattended.
- Children should be supervised to ensure that they do not play with the device. Children should not be left without supervision near the appliance.
- This appliance is not intended for use by persons (including children) with reduced physical, sensory or mental capabilities, or lack of experience and knowledge, unless they have been given supervision or instruction concerning use of the appliance by a person responsible for their safety.
- To avoid electric shock and fire, do not immerse the appliance or power cord in water or other liquids. If this happens, unplug it from the power line immediately and contact a service center for checking purposes.
- Improper operation can damage the appliance, inflict physical damage and injure the user.

## HÔME

- Do not use the juicer if the filter is damaged.
- Use the supplied plunger only. Never put your fingers into the hopper. Before unlocking the hopper, unplug the appliance and remove the cover.
- Do not overfill the hopper or use excessive force to push food products into it, as this can damage the juicer.
- Do not use frozen fruits or vegetables. Defrost them before using.
- Do not use dried or hard ingredients such as grains, hard-pitted fruits or ice, as this can damage the juicer.
- Do not pull, twist, or wrap the power cord around any items.
- Do not use the appliance near explosive or flammable substances.
- When not in use and during cleaning and failure detection, disconnect the kettle from the outlet.
- Use the appliance for its intended purpose only.
- It is not recommended to leave the juicer switched on at idle speed for more than 1 minute.
- Continuous operation for more than 20 minutes is not allowed. After 20 minutes, it is necessary to take a break for at least 7-10 minutes to cool the appliance.
- Please clean the device immediately after use in order to remove product residues, as they may cause decay process and spread of smells.
- When disconnecting the appliance from the power supply, hold the plug with your hand, do not pull the power cord.
- Do not use the appliance with a damaged power cord or plug. To replace the power cord, contact an authorized service center.
- Do not try to disassemble and repair the appliance on your own. Contact a service center for repair.
- Repair performed by non-qualified personnel may result in damage and injure the user.



## APPLIANCE DESCRIPTION

### 1) Filling hopper

It includes loading tray and working chamber with mesh filter

### 2) Screw

The spiral screw press made of extra strong plastic grinds and compresses the product, pressing the pulp through the filter.

### 3) Juicing bowl

Inside the bowl, the cake is separated from the juice. The juice extracting spout is equipped with a valve that prevents the remaining juice from flowing out of the bowl after the end of the operation.

### 4) Body (motor unit)

There is a start/reverse button on the body

### 5) Juice cup

Volume 600 ml

### 6) Pulp cup

Volume 450 ml

### 7) Plunger

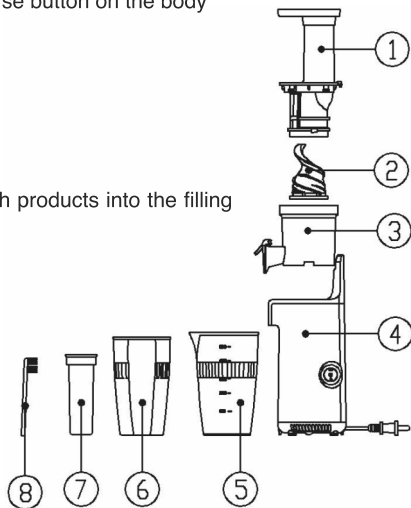

It is designed to push products into the filling hopper

### 8) Cleaning brush



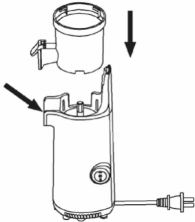
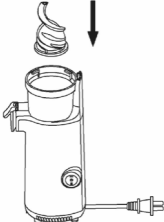

## ASSEMBLY/DISASSEMBLY OF THE APPLIANCE

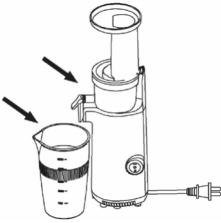
### Assembly:

	
<p>1. Install the juicing bowl by pushing it from above so that it fits into the body slots tightly. Make sure that the silicone plug of the cake channel is tightly inserted into the hole.</p>	<p>2. Set the screw by pushing it from above so that it sits tightly onto the motor axle.</p>
	
<p>3. Place the filling hopper over the screw. The « » marking should point at « » on the appliance's body. Press a little and turn clockwise to « »</p>	<p>4. Place the juice cup and the pulp cup under the corresponding holes in the juicing bowl. Connect the juicer to the outlet. The device is ready for use.</p>

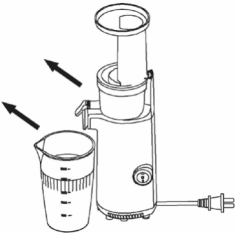
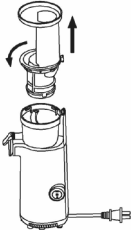
**Disassembly:**

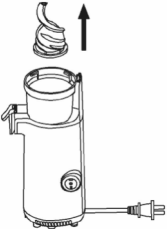
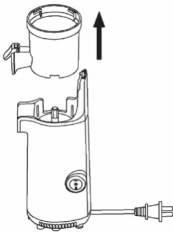
	
<p>1. Unplug the appliance from the outlet. Close the valve on the juice spout to prevent juice leaking. Remove the juice cup and the cake cup.</p>	<p>2. Turn the filling hopper counterclockwise so that the « » marking aligns with «» on the appliance's body. Then remove it by pulling it up.</p>
	
<p>3. Remove the screw by rolling it slightly so that it releases from the motor axle.</p>	<p>4. Disconnect the juicing bowl. Caution! Drain the accumulated juice residues first.</p>

## BEFORE THE INITIAL USE

- Remove all packaging materials and stickers.
- Wipe the body with a damp soft cloth, then wipe dry. Wash all removable parts in warm water with non-abrasive detergents. Dry all parts thoroughly before assembling and connecting to the power line.
- Place the assembled appliance on a solid, level, horizontal base.
- Place the juice cup and the pulp cup under the corresponding holes in the juicing bowl. Connect the juicer to the outlet.

## OPERATION



- The mode switch is located on the juicer body and has three positions:
  1. «—» (upper position) – pressing mode
  2. «O» (mid position) – the appliance is switched off
  3. «R» (lower position) – the reverse mode serves to release stuck products by a short-term reverse rotation of the screw. The switch cannot be fixed in this position.
- It is forbidden to switch from the pressing mode to the reverse mode, as this may damage the appliance. Before switching on the reverse, switch off the juicer and wait until the screw stops rotating (1-2 seconds).
- If the stuck food products have not been removed after the short-term reverse, switch off the appliance, unplug and clean it.

**Recommendations for use:**

To improve performance and extend the life of the appliance, the following is recommended:

- Before preparing juice, all products should be washed thoroughly

- Big fruits and vegetables should be cut so that they can be placed in the filling hopper.
- Solid products should be cut into small pieces
- It is not necessary to remove the peel. Peel only pithy fruits and vegetables (such as oranges, pineapples, melons, and raw beets)
- Place pre-cut vegetables, fruits or berries into the loading tray, pressing them slightly
- Do not press the plunger too much to avoid deterioration of the juice quality and cessation of the screw rotation
- Remove seeds from fruits and berries to avoid damage to the screw and filter
- Defrost products in advance

**CAUTION!**

This appliance is **NOT INTENDED** to prepare juice from beans, nuts, seeds of fruits/vegetables, frozen products.

- Vitamins are not stored for a long time. The sooner you drink the juice, the more vitamins it contains.
- If the juice needs to be stored for several hours, it should be refrigerated. It will be kept longer if you add a few drops of lemon juice to it
- Do not drink more than three glasses of juice a day, unless it is your habit.
- For children it is recommended to dilute the juice with an equal amount of water
- Fruit juice is rich in fructose (fruit sugar), so people with diabetes or low blood sugar level should not drink it too much.
- Juice made from dark green vegetables (broccoli, spinach, etc.) or dark red vegetables (beets, red cabbage, etc.) is very concentrated, so it should always be diluted with water.

### CLEANING AND MAINTENANCE



#### CAUTION!

- Unplug the power cord from the outlet before cleaning.
- The appliance should be cleaned each time after use.
- Wipe the body with a damp soft cloth, then wipe dry. Wash all removable parts in warm water with non-abrasive detergents.
- DO NOT place the appliance's body and power cord under water or immerse them in water.
- DO NOT use chemically aggressive or other substances not recommended for use with items in contact with food to clean the appliance.
- When cleaning the juicing bowl, push back the silicone plug to rinse the cake channel from product residues.
- Use the supplied brush to clean the mesh filter. If necessary, place the filter in warm water for 5-10 minutes before cleaning.
- Dry all parts completely before setting them in the appliance.

### STORAGE AND TRANSPORTATION

- The disconnected appliance should be cooled and cleaned.
- The appliance should be stored in a box in a clean and dry room at the ambient temperature of no higher than 40°C with the relative humidity of no higher than 70% and the absence of acid and other vapors in the environment that adversely affect the materials of electrical appliances.
- Do not pack the appliance, unless it is unplugged and cold.
- Do not wrap the cord around the appliance's body.
- Keep the appliance out of the reach of children.
- Equipment should be transported in its original package in covered vehicles to exclude the possibility of direct exposure to precipitation and aggressive environment.

## WARRANTY AND REPAIR

This appliance has been manufactured and tested according to the required procedures. The manufacturer provides a guarantee for the normal operation of the appliance for 12 months from the date of purchase, subject to the conditions specified in the warranty certificate of the product and the following clauses:

- All shortcomings due to defects in material and manufacture are eliminated free of charge during the warranty period. Complaints should be registered immediately after the detection of defects.
- Damage caused by improper handling, service, installation or maintenance, connection or installation by non-qualified personnel, as well as force majeure or other external influences is not covered by the warranty.
- We reserve the right to repair or replace defective parts or replace the appliance upon the receipt of a complaint. Replaced parts become our property.
- Any further claims are not possible on the basis of the warranty. The buyer receives the right to a warranty subject to providing a fully filled warranty certificate.
- Terms of warranty repair, addresses of authorized service centers are presented on the company's website [www.harper.ru](http://www.harper.ru)

## TROUBLESHOOTING



### CAUTION!

- Do not try to disassemble and repair the appliance on your own. Repair should be performed only by properly qualified service personnel.
- Repair performed by non-qualified personnel pose a direct risk to the user.

**Troubles and possible remedies**

<b>Trouble</b>	<b>Possible cause</b>	<b>Possible remedies</b>
The appliance does not switch on	No power supply	Make sure the appliance is plugged into a faultless outlet
	The juicer is assembled improperly	Check the positions of the assembled parts
	The power cord is damaged	It is repaired only by specialists of service centers or repair shops
The appliance switches off early	The filter or screw are blocked	Press and hold the reverse button for 5-6 seconds. Repeat it 2-3 times until the block is eliminated. If it does not help, unplug the appliance and clean it
Juice does not come out of the juicing bowl	The juice leaking valve is closed	Open the valve
Stains on the parts of the appliance	Natural coloring due to food products	Wipe with a cloth wetted in vegetable oil to remove stains
There is a scraping noise during processing.	It is friction between ingredients and bowl	This is normal case.



**SAFE DISPOSAL**

This marking indicates that this product should not be disposed as normal household wastage. Please take the waste appliance to a center recycling electrical and electronic equipment. Some countries, including the EU, have special collection schemes for waste electrical and electronic equipment. Disposing this equipment properly, you contribute to the environmental conservation and human health. Recycling of materials conserves natural resources. Therefore, please do not dispose waste equipment with household waste. For more detailed information on recycling the equipment, please contact the recycling service or the shopping center where you have purchased this product.

**TECHNICAL SPECIFICATIONS**

Model: HJE-S01

Rating: 220-240V ~ 50 Hz

Power consumption: 130 W

Screw speed 50-80 rpm

Dimension (LxWxH): 110\*98\*335mm

Weight: ~ 1,361/1.821 kg

SUPPLY PACKAGE

Slow juicer

Plunger

Juice cup

Pulp cup

Cleaning brush for the filter

Instruction manual

Warranty certificate

*Note.*

*Due to the continuous improvement of specifications and design, it is possible to make changes and improvements, so there may be some differences between the instruction manual and the product.*



The product has passed all the assessment procedures established in the technical regulations of the Customs Union and has Customs Union conformity mark.

You can obtain information on the number of the certificate/declaration of conformity and its validity period at the place of purchase of HARPER products or from the importer.

The manufacturing date is indicated on the packaging.

Product life - 3 years

Warranty period - 1 year

Warranty maintenance is carried out pursuant to the attached warranty certificate. The warranty certificate and instruction manual are integral parts of this product.

For more detailed information about the product and data of the authorized service, please visit the website [www.harper.ru](http://www.harper.ru) or call technical support

8-800-600-7107

Manufacturer: Harper International Trading Limited 15F, Radio City, 505 Hennessy Road, Causeway Bay, Гонконг

Made in China

Importer/organization authorized to accept claims: 119607, Moscow, ul.Udaltsova, 50, building 1, «Progress-Plyus» LLC tel.: +74951330210





Благодарим Вас за приобретение соковыжималки HARPER! Перед эксплуатацией внимательно ознакомьтесь с руководством пользователя и сохраните его для обращения в дальнейшем. Мы надеемся, что наш продукт будет соответствовать всем Вашим требованиям и прослужит Вам долгое время.

## СОДЕРЖАНИЕ

1. МЕРЫ БЕЗОПАСНОСТИ
2. ОПИСАНИЕ УСТРОЙСТВА
3. ПЕРЕД ПЕРВЫМ ИСПОЛЬЗОВАНИЕМ
4. ЭКСПЛУАТАЦИЯ
5. ЧИСТКА И УХОД
6. ХРАНЕНИЕ И ТРАНСПОРТИРОВКА
7. ГАРАНТИЯ И РЕМОНТ
8. ПОИСК И УСТРАНЕНИЕ НЕИСПРАВНОСТЕЙ
9. БЕЗОПАСНАЯ УТИЛИЗАЦИЯ
10. ТЕХНИЧЕСКИЕ ХАРАКТЕРИСТИКИ
11. КОМПЛЕКТ ПОСТАВКИ
12. ИНФОРМАЦИЯ О СЕРТИФИКАЦИИ

**МЕРЫ БЕЗОПАСНОСТИ**

**Внимание! Во избежание поражения электрическим током, риска возгорания и ожогов соблюдайте следующие меры предосторожности:**

- Перед использованием соковыжималки внимательно прочитайте всю инструкцию и сохраните ее для справок в дальнейшем.
- Перед первоначальным включением проверьте, соответствуют ли технические характеристики, указанные на изделии, параметрам электросети.
- Данное устройство предназначено для использования в домашних и аналогичных целях.
- Устройство не предназначено для промышленного и коммерческого использования.
- Не используйте устройство вне помещений. Предохраняйте его от жары, прямых солнечных лучей и влажности.
- Убедитесь, что напряжение сети и частота тока соответствуют указанным на этикетке устройства.
- Запрещается разбирать соковыжималку, если она подключена к электросети. Всегда отключайте устройство от электросети перед очисткой, или если Вы его не используете.
- Не оставляйте работающее устройство без присмотра.
- Следите, чтобы дети не играли с устройством. Не оставляйте детей без присмотра рядом с прибором.
- Прибор не предназначен для использования лицами (включая детей) с пониженными физическими, сенсорными или умственными способностями, или при отсутствии у них жизненного опыта или знаний, если они не находятся под присмотром или не проинструктированы об использовании прибора лицом, ответственным за их безопасность.

- Во избежание поражения электрическим током и возгорания, не погружайте прибор или шнур питания в воду или другие жидкости. Если это произошло, немедленно отключите его от электросети и обратитесь в сервисный центр для проверки.
- Неправильное обращение может привести к поломке изделия, нанести материальный ущерб и причинить вред здоровью пользователя.
- Не пользуйтесь соковыжималкой, если поврежден фильтр.
- Пользуйтесь только толкателем, входящим в комплект поставки. Никогда не опускайте пальцы в загрузочную воронку. Перед тем, как разблокировать воронку, отключите прибор от сети и снимите крышку.
- Не переполняйте загрузочную воронку и не прикладывайте избыточных усилий для проталкивания в нее продуктов: это может привести к повреждению соковыжималки.
- Не обрабатывайте замороженные фрукты или овощи. Перед обработкой их следует разморозить.
- Не подвергайте обработке сушеные или твердые ингредиенты, такие как зерна, фрукты с твердыми косточками или лед, так как это может привести к повреждению соковыжималки.
- Не тяните, не перекручивайте и ни на что не наматывайте шнур питания.
- Не пользуйтесь устройством вблизи взрывчатых или воспламеняющихся веществ.
- Отключайте устройство от сети питания, если оно не используется, а также при чистке или обнаружении неисправностей.
- Используйте устройство только по назначению.

- Не рекомендуется оставлять соковыжималку включенной на холостом ходу более 1 минуты.
- Не допускается непрерывная работа свыше 20 минут. После 20 минут необходимо сделать перерыв не менее чем на 7-10 минут, чтобы прибор остыл.
- Пожалуйста, вовремя очищайте прибор после использования, чтобы избежать остатков продуктов – это может вызвать процесс гниения и распространения запахов.
- При отключении устройства от сети питания держите рукой за вилку, не тяните за шнур питания.
- Не используйте устройство с поврежденным питанием или вилкой. С целью замены шнура питания обращайтесь в авторизованный сервисный центр.
- Не пытайтесь самостоятельно разбирать и ремонтировать устройство. С целью ремонта обращайтесь в сервисный центр.
- Неквалифицированный ремонт может привести к поломке и причинить вред пользователю.

## ОПИСАНИЕ УСТРОЙСТВА

### 1) Загрузочная горловина

Включает в себя загрузочный лоток и рабочую камеру с сетчатым фильтром

### 2) Шнек

Спиралевидный шнек-пресс из сверхпрочного пластика дробит и прессует продукт, продавливая мякоть через фильтр.

### 3) Чаша сепаратора

Внутри чаши происходит разделение жмыха от сока. Носик для выхода сока снабжен клапаном, предотвращающим протекание остатков сока из чаши после завершения работы.

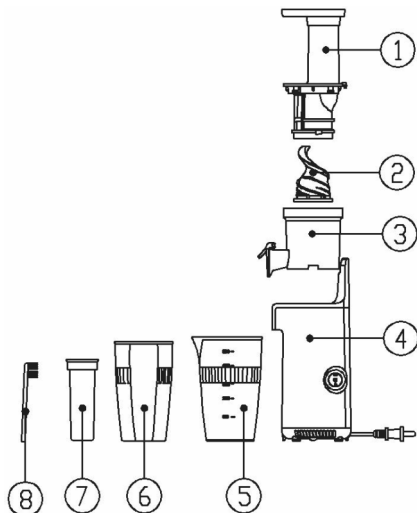

**4) Корпус (моторный отсек)**

На корпусе расположена кнопка включения/реверса

**5) стакан для сока**

Объем 600мл

**6) стакан для жмыха**

Объем 450мл

**7) Толкатель**



Предназначен для проталкивания продуктов в загрузочную горловину

**8) Щетка для чистки**

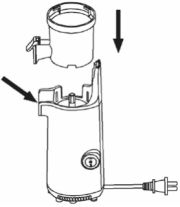
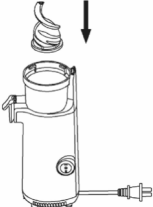

## СБОРКА/РАЗБОРКА УСТРОЙСТВА

Сборка:

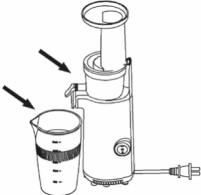
	
<p>1. Установите чашу сепаратора, надавив на нее сверху, чтобы она плотно встала в пазы корпуса. Предварительно убедитесь, что силиконовая заглушка канала для жмыха плотно вставлена в отверстие.</p>	<p>2. Установите шнек, надавив на него сверху, чтобы он плотно встал на моторную ось.</p>
	
<p>3. Установите загрузочную горловину поверх шнека. Маркировка « » должна указывать на « » на корпусе устройства. Немного надавите и поверните по часовой стрелке до « »</p>	<p>4. Поставьте стакан для сока и стакан для жмыха под соответствующими отверстиями в чаше сепаратора. Подключите соковыжималку к розетке. Устройство готово к работе.</p>

**Разборка:**

	
<p>1. Отключите прибор от электросети. Закройте клапан носика для сока, чтобы остатки сока не протекали. Уберите стакан для сока и стакан для жмыха.</p>	<p>2. Поверните загрузочную горловину против часовой стрелки, чтобы маркировка « » совпала с « » на корпусе устройства. Затем снимите ее, потянув вверх.</p>
	
<p>3. Снимите шнек, аккуратно покачивая его в стороны, чтобы он вышел из плотного зацепления с моторной осью.</p>	<p>4. Отсоедините чашу сепаратора. <b>Внимание!</b> Предварительно слейте накопившиеся остатки сока.</p>

## ПЕРЕД ПЕРВЫМ ИСПОЛЬЗОВАНИЕМ

- Удалите все упаковочные материалы и рекламные наклейки.
- Протрите корпус влажной мягкой тканью, затем вытрите насухо. Все съемные детали промойте в теплой воде с неабразивными моющими средствами. Тщательно просушите все детали перед сборкой и подключением к электросети.
- Установите собранный прибор на прочное, ровное, горизонтальное основание.
- Поставьте стакан для сока и стакан для жмыха под соответствующими отверстиями в чаше сепаратора. Подключите соковыжималку к розетке.

## ЭКСПЛУАТАЦИЯ



• Переключатель режимов расположен на корпусе соковыжималки и может находиться в трех положениях:

1. «—» (верхнее положение) – режим отжима
  2. «O» (среднее положение) – прибор выключен
  3. «R» (нижнее положение) – режим обратного хода (реверс) служит для того, чтобы путем кратковременного обратного вращения шнека освободить застрявшие продукты. В данном положении переключатель не фиксируется.
- Запрещается переключаться с режима отжима сразу на режим обратного хода – это может вызвать поломку устройства. Перед включением реверса выключите соковыжималку и дождитесь пока вращение шнека полностью прекратится (1-2 сек).
  - Если застрявшие продукты питания после кратковременного обратного хода не освободились, выключите прибор, выньте вилку из розетки и очистите прибор.

### **Рекомендации по эксплуатации:**

Для повышения производительности и увеличения срока службы прибора рекомендуется:

- Перед приготовлением сока все продукты следует тщательно вымыть
- Крупные фрукты и овощи следует разрезать так, чтобы они входили в загрузочную горловину.
- Твердые продукты лучше нарезать небольшими кусками
- Кожуру снимать не обязательно. Снимайте только толстую кожуру, которую вы обычно не употребляете (например, у апельсинов, ананасов, дынь и сырой свеклы)
- Постепенно опускать в загрузочный лоток предварительно нарезанные овощи, фрукты или ягоды, слегка надавливая
- Не нажимать слишком сильно на толкатель во избежание снижения качества сока и остановки вращения шнека
- Удалять из фруктов и ягод косточки во избежание повреждений шнека и фильтра
- Предварительно размораживать продукты



### **ВНИМАНИЕ**

Данный прибор НЕ ПРЕДНАЗНАЧЕН для получения сока из бобовых, орехов, косточек фруктов/овощей, замороженных продуктов!

- Витамины долго не хранятся. Чем скорее выпить сок, тем больше в нем будет витаминов
- Если сок необходимо сохранить в течение нескольких часов, его следует поставить в холодильник. Он будет дольше храниться, если в него добавить несколько капель лимонного сока
- Не пейте более трех стаканов сока в день, если вы к этому не привыкли.
- Детям рекомендуется разбавлять сок равным объемом воды

- Во фруктовом соке высокое содержание фруктозы (фруктового сахара), поэтому людям, страдающим диабетом или низким уровнем сахара в крови, не следует его пить слишком много.

- Сок из овощей темно-зеленого (брокколи, шпинат и т.п.) или темно-красного цвета (свекла, красная капуста и т.п.) очень концентрированный, поэтому его всегда следует разводить водой.

## ЧИСТКА И УХОД



### ВНИМАНИЕ

- Перед чисткой отсоедините шнур питания от розетки.
- Необходимо очищать прибор после каждого использования.
- Протрите корпус влажной мягкой тканью, затем вытрите насухо. Все съемные детали промойте в теплой воде с небразивными моющими средствами.
- **ЗАПРЕЩАЕТСЯ** помещать корпус прибора и шнур питания под струю воды или погружать его в воду.
- **ЗАПРЕЩАЕТСЯ** использовать для очистки прибора любые химически агрессивные или другие вещества, не рекомендованные для применения с предметами, контактирующими с пищей.
- При очистке чаши сепаратора отодвиньте силиконовую заглушку, чтобы промыть жмыховый канал от остатков продуктов отжима.
- Для очистки сетчатого фильтра используйте щетку, входящую в комплект. При необходимости перед очисткой поместите фильтр в теплую воду на 5-10 минут.
- Полностью просушите все детали перед установкой в прибор.

### ХРАНЕНИЕ И ТРАНСПОРТИРОВКА

- Отключенный от сети прибор необходимо остудить и произвести чистку.
- Хранить электроприбор нужно в коробке в чистом и сухом помещении при температуре окружающего воздуха не выше 40°C с относительной влажностью не выше 70% и отсутствии в окружающей среде кислотных и других паров, отрицательно влияющих на материалы электроприборов.
- Не упаковывайте прибор, если он не выключен из розетки и не остыл.
- Не наматывайте шнур вокруг корпуса прибора.
- Храните прибор в недоступном для детей месте.
- Транспортировка оборудования должна производиться в заводской упаковке в крытых транспортных средствах, чтобы исключить возможность непосредственного воздействия на них атмосферных осадков и агрессивных сред.

### ГАРАНТИЯ И РЕМОНТ

Данный прибор был изготовлен и испытан по необходимым методикам. Производитель предоставляет гарантию на нормальную работу прибора в течение 12 месяцев со дня покупки, при соблюдении условий, указанных в гарантийном талоне изделия и следующих ниже пунктов:

- Все недостатки, связанные с дефектами материала и производства, во время действия гарантийного срока устраняются бесплатно. Рекламации должны регистрироваться непосредственно после обнаружения недостатков.
- На ущерб, вызванный ненадлежащим обращением, обслуживанием, неправильной установкой или содержанием, с неквалифицированным подключением или инсталляцией, а также непреодолимой силой или другими внешними влияниями, гарантийные обязательства не распространяются.

- Мы оставляем за собой право, при получении рекламации, ремонтировать или заменять неисправные детали, либо обменивать прибор. Замененные детали переходят в нашу собственность.
- На основе гарантии невозможны любые дальнейшие претензии. Право на гарантию, покупатель получает при условии предъявления правильно заполненного гарантийного талона.
- Условия гарантийного ремонта, адреса авторизованных сервисных центров можно узнать на сайте компании [www.harper.ru](http://www.harper.ru)

## ПОИСК И УСТРАНЕНИЕ НЕИСПРАВНОСТЕЙ



### ВНИМАНИЕ

- Не пытайтесь разбирать и ремонтировать прибор самостоятельно. Ремонт должен производиться только квалифицированными специалистами.
- Неквалифицированный ремонт представляет прямую опасность для пользователя.

Виды неисправностей и способы их устранения

Неисправность	Возможная причина	Способы устранения
Прибор не включается	Отсутствует электропитание	Убедитесь, что прибор подключен к исправной розетке
	Не правильно собрана соковыжималка	Проверьте правильность сборки всех деталей
	Поврежден шнур электропитания	Устраняется только специалистами сервисных центров или ремонтных мастерских

Прибор преждевременно отключается	Фильтр или шнек заблокированы	Нажмите и удерживайте кнопку реверса в течение 5-6 секунд. Повторите это 2-3 раза, пока затор не будет устранен. Если это не помогло, отключите прибор от электросети и произведите чистку устройства
Сок не выходит из сепаратора	Клапан от протекания сока закрыт	Откройте клапан
Появление пятен на частях прибора	Естественное окрашивание под воздействием продуктов	Протрите тряпкой, смоченной в растительном масле: это способствует удалению пятен
Возникает скрежет во время обработки.	Трение между ингредиентами и чашей	Это нормальное явление

## БЕЗОПАСНАЯ УТИЛИЗАЦИЯ



Данная маркировка указывает на то, что это изделие не следует утилизировать как обычные бытовые отходы. Пожалуйста, сдайте отработавшее изделие в пункт приема электрического и электронного оборудования для переработки. В некоторых странах, в том числе в странах ЕС, разработаны специальные схемы сбора отработавшего электрического и электронного оборудования. Соблюдая правила утилизации этого оборудования, вы внесете свой вклад в сохранение окружающей среды и здоровья человечества. Вторичная переработка материалов сохраняет природные ресурсы. Поэтому, пожалуйста, не выбрасывайте отработавшее оборудование вместе с бытовыми отходами. Более подробную информацию о вторичной переработке оборудования вы можете получить



в сервисе по переработке отходов или в торговой точке, где вы приобрели данное изделие.

## ТЕХНИЧЕСКИЕ ХАРАКТЕРИСТИКИ

Модель: HJE-S01

Электропитание: 220-240В ~ 50 Гц

Потребляемая мощность: 130 Вт

Скорость вращения шнека: 50-70 об/мин

Размеры (ШхГхВ): 110\*98\*335мм

Вес: ~ 1,361/1,821 кг

## КОМПЛЕКТ ПОСТАВКИ

Соковыжималка

Толкатель

Стакан для сока

Стакан для жмыха

Щетка для очистки фильтра

Руководство пользователя

Гарантийный талон

*Примечание.*

*В соответствии с постоянным усовершенствованием технических характеристик и дизайна, возможно внесение изменений и улучшений, поэтому между руководством по эксплуатации и товаром могут наблюдаться некоторые различия.*



Продукция прошла все установленные в технических регламентах Таможенного союза процедуры оценки маркируется единым знаком обращения продукции на рынке государств-членов ТС.

Информацию о номере сертификата/декларации соответствия и сроке его действия Вы можете получить в месте приобретения продукции HARPER или у импортера.

Дата производства указана на упаковке.

Срок службы изделия – 3 года

Гарантийный срок – 1 год

Гарантийное обслуживание осуществляется согласно прилагаемому гарантийному талону. Гарантийный талон и руководство по эксплуатации являются неотъемлемыми частями данного изделия.

Дополнительную информацию о товаре и данные авторизованного сервисного центра вы можете узнать на сайте [www.harper.ru](http://www.harper.ru) или по телефону технической поддержки 8-800-600-7107

Изготовитель: Harper International Trading Limited 15F, Radio City, 505 Hennessy Road, Causeway Bay, Гонконг

Сделано в КНР

Импортер/организация уполномоченная на принятие претензий:  
ООО «Прогресс-Плюс» 119607, г.Москва, ул.Удальцова, д.50, корп.1,  
тел: +74951330210

