



HARPER

Руководство по эксплуатации

RUS



LED ТЕЛЕВИЗОР

50Q695TS

# Содержание

Меры предосторожности .....	5
Установка телевизора.....	8
Комплектация .....	10
Схема телевизора .....	12
Внешние подключения .....	14
Пульт дистанционного управления.....	17
Первое включение .....	19
Домашний экран .....	23
Настройки.....	29
Устранение неисправностей .....	34
Технические характеристики .....	41

## Уважаемый покупатель!

Благодарим вас за выбор продукции, выпускаемой под торговой маркой «HARPER». Мы рады предложить вам изделия, разработанные и изготовленные в соответствии с высокими требованиями к качеству, функциональности и дизайну. Перед началом эксплуатации прибора внимательно прочитайте данное руководство, в котором содержится важная информация, касающаяся вашей безопасности, а также рекомендации по правильному использованию прибора и уходу за ним. Позаботьтесь о сохранности настоящего руководства, используйте его в качестве справочного материала при дальнейшем использовании прибора.

Телевизор – это электронное устройство для приема и отображения изображения и звука, передаваемых по беспроводным каналам или по кабелю (в том числе телевизионных программ или сигналов от устройств воспроизведения видеосигнала — например, DVD/Blu-ray-проигрывателей, игровых приставок и т. д.).

Примечание: все изображения в настоящем руководстве даны в ознакомительных целях и могут отличаться от реального устройства.

## Декларация



Любой контент и услуги, доступ к которым осуществляется с помощью настоящего устройства и которые предназначены только для индивидуального некоммерческого использования, являются собственностью соответствующей третьей стороны и подлежат охране в соответствии с правилами и законами об авторском праве, патенте, товарном знаке и других правах интеллектуальной собственности. Никакая часть такого контента и услуг не может быть изменена, продублирована, опубликована, загружена, распространена, переведена, продана или использована для изготовления и распространения продуктов, полученных на их основе без предварительного разрешения владельца контента или поставщика услуг.

Вы признаете и соглашаетесь, что только вы будете нести риск, связанный с использованием этого устройства, и в дальнейшем только вы будете нести любой риск, связанный с качеством, характеристиками и точностью любого контента и услуг, доступ к которым осуществляется с помощью этого устройства. В пределах, допускаемых применимым законодательством, данное устройство, а также контент и услуги третьих лиц предоставляются без гарантий, явных или подразумеваемых.

Любой контент и услуги, предоставляемые вместе с данным устройством, являются собственностью соответствующей третьей стороны, поэтому Производитель не делает никаких заявлений и не дает никаких гарантий в отношении их качества, своевременности, законности и полноты контента, предоставляемого с помощью этого устройства, и не несет ответственности за вытекающие из них юридические последствия или обязательства по возмещению убытков.

Производитель оставляет за собой право ограничить использование или доступ к определенному контенту или услуге. Поскольку содержание и сервисные услуги передаются через сеть и средства передачи третьей стороны, Производитель не осуществляет обслуживание клиентов и не возлагает на себя обязательств по такому обслуживанию.

## Меры предосторожности

	<b>ВНИМАНИЕ</b> РИСК ПОРАЖЕНИЯ ЭЛЕКТРИЧЕСКИМ ТОКОМ, НЕ ОТКРЫВАТЬ	
<b>ВНИМАНИЕ: ЧТОБЫ ИЗБЕЖАТЬ ПОРАЖЕНИЯ ЭЛЕКТРИЧЕСКИМ ТОКОМ, НЕ СНИМАЙТЕ ПЕРЕДНЮЮ ИЛИ ЗАДНЮЮ КРЫШКУ ТВ. УСТРОЙСТВО НЕ СОДЕРЖИТ ДЕТАЛЕЙ, КОТОРЫЕ МОГУТ БЫТЬ ОТРЕМОНТИРОВАНЫ ИЛИ ЗАМЕНЕНЫ ПОЛЬЗОВАТЕЛЕМ. ДЛЯ РЕМОНТА ОБРАТИТЕСЬ К КВАЛИФИЦИРОВАННЫМ СПЕЦИАЛИСТАМ.</b>		



Значок молнии в треугольнике предупреждает пользователя о наличии опасного напряжения внутри устройства, которое может привести к поражению электрическим током. Снимать панель, помеченную таким знаком, запрещено.



Восклицательный знак в треугольнике служит предупреждением для пользователя о наличии соответствующих инструкций по обслуживанию или устранению неполадок.

Не подвергайте телевизор воздействию влаги или дождя во избежание риска возгорания или поражения электрическим током. Избегайте попадания брызг и капель воды на устройство.

На телевизор запрещено помещать любые емкости с водой (вазы, бутылки, стаканы и т. д.).

Во время работы экран и корпус телевизора могут нагреваться. Это не является неисправностью.

В случае появления дыма, странного шума или запаха от устройства необходимо:

- немедленно выключить телевизор;
- вытащить вилку из розетки;
- связаться с авторизованным сервисным центром.

Незамедлительно отключите телевизор от сети питания и обратитесь к квалифицированному специалисту в случае возникновения следующих проблем:

- вилка или шнур питания повреждены;
- несоответствие сетевой розетке;
- телевизор поврежден в результате падения или удара;
- телевизор подвергся воздействию влаги, или в него попали посторонние предметы.

Никогда не вставляйте посторонние предметы в отверстия телевизора, так как они могут соприкоснуться с опасным напряжением или вызвать короткое замыкание, что может привести к возгоранию или поражению электрическим током.

Телевизор не должен использоваться детьми младше 3-х лет.

Не перегружайте сетевые розетки, удлинители или адаптеры, это может привести к возгоранию или поражению электрическим током. Шнур питания должен быть проложен таким образом, чтобы на него нельзя было наступить или придавить предметами, помещенными сверху или рядом. Особое внимание обращайте на шнур питания возле вилки, розетки и на выходе из телевизора. К вилке телевизора всегда должен быть доступ для его отключения. При выключении вилки из розетки держитесь руками за вилку, а не за шнур. Никогда не отключайте вилку от розетки мокрыми руками.

Не давите и не царапайте экран, не помещайте какие-либо предметы на телевизор. Это может привести к ухудшению изображения или повреждению экрана.

Во избежание возгорания не помещайте рядом с телевизором открытые источники огня, например, свечи и др.

Внешняя антенна не должна располагаться в непосредственной близости от воздушных линий электропередачи или других электрических или силовых цепей или там, где она может упасть на такие линии или сети. При установке внешней антенны следует быть предельно осторожным и избегать контакта с силовыми линиями, так как это может быть смертельно опасным.

Если телевизор не используется в течение нескольких дней, следует отключить телевизор от электрической сети в целях безопасности и энергосбережения. Если телевизор выключен, но не отсоединен от электрической сети, он находится в режиме ожидания. Для корректной работы некоторых опций телевизора может потребоваться, чтобы телевизор оставался в режиме ожидания. Во время грозы немедленно вытащите вилку телевизора из розетки. Не трогайте антенну руками во время грозы.

Чрезмерно громкий звук в наушниках может привести к поражению слуха.

Телевизор должен быть подсоединен к источнику переменного тока 100–240 В, 50/60 Гц. Ни в коем случае не подсоединяйте телевизор к источнику постоянного тока или любому другому источнику питания, характеристики которого отличаются от указанных.

Использование видеоигр или других внешних источников сигнала, генерирующих неподвижное изображение в течение 10 минут и более, может

оставить неустраняемые последствия в виде следов этого изображения на экране телевизора. Аналогичные последствия могут вызвать логотипы сети/программ, номера телефонов. Повреждение экрана в результате продолжительного отображения неподвижного изображения не подлежит гарантийному обслуживанию.

Основа жидкокристаллической панели, используемой в телевизоре, состоит из стекла. Поэтому она может разбиться при падении телевизора или ударе его другим предметом. Будьте аккуратны, не поранитесь осколками стекла, если ЖК-панель разбилась.

Не рекомендуется использовать изделие в местах, где присутствуют масляный дым или пар, которые могут повредить материал данного изделия.

Телевизоры предназначены только для бытового использования.

Рабочая температура: от +10°С до +40°С. Рабочая влажность: 20–80%.

#### *Примечание:*

Рисунки и иллюстрации в этом руководстве пользователя размещены только в ознакомительных целях и могут отличаться от фактического вида устройства. Внешний вид, дизайн и технические характеристики изделия могут быть изменены производителем без предварительного уведомления.

## **Перевозка телевизора**

Для безопасной и удобной транспортировки телевизора сохраните оригинальную упаковку. Правила перевозки телевизора отражены на упаковке товара.

## **Перемещение телевизора**

- перед перемещением телевизора отсоедините от него все кабели;
- для переноски телевизора больших размеров требуются два или три человека;
- при переноске телевизора вручную не прикладывайте усилия к ЖК-панели и рамке экрана;
- при перевозке берегите телевизор от ударов и сильной вибрации;
- если необходимо доставить телевизор в ремонтную мастерскую или перевезти в другое место, упакуйте его в картонную коробку и упаковочный материал, в которых он поставлялся изначально.

## **Транспортирование и хранение**

Упакованные телевизоры допускается транспортировать всеми видами транспорта в условиях, соответствующих группе 5 ГОСТ 15150–69 при температуре окружающего воздуха от +50 до -40°С. Хранение телевизоров должно осуществляться в условиях группы 1 по ГОСТ 15150–69 при температуре окружающего воздуха от +5 до +40°С и отсутствии в воздухе кислотных, щелочных и других агрессивных примесей. Время выдержки телевизора при комнатной температуре до включения питания после транспортирования или хранения при пониженной температуре окружающей среды должно быть не менее 5 часов.

# Установка телевизора

## Советы по установке телевизора

- ТВ должен быть установлен около штепсельной розетки переменного тока для легкого включения и отключения.
- Для собственной безопасности выберите соответствующую скобу настенного крепления или подставку.
- Обратитесь к квалифицированному специалисту для установки ТВ на стене. Неправильная установка может привести к неустойчивому положению ТВ.

## Внимание

Если телевизор не установлен на ровную устойчивую поверхность, он может быть потенциально опасен из-за возможности падения. Во избежание повреждений следует руководствоваться следующими мерами предосторожности:

- Используйте шкафы/подставки, рекомендованные производителем телевизора.
- Размещайте телевизор только на ровных стабильных поверхностях.
- Убедитесь, что телевизор не свисает с края мебели, на которой установлен.
- Не ставьте телевизор на высокую мебель, если он не зафиксирован.
- Не ставьте телевизор на ткань или другие предметы, которые находятся между мебелью и телевизором.
- Не устанавливайте ТВ в местах, подверженных механической вибрации.
- Не устанавливайте ТВ в местах, в которых в него могут проникнуть насекомые.
- Не устанавливайте ТВ напротив кондиционера, иначе на внутренней панели экрана может конденсироваться влага и вызвать поломку.
- Не устанавливайте ТВ в местах с сильным магнитным полем, иначе оно может вызывать помехи в его работе и электромагнитные волны могут привести к его выходу из строя.
- Объясните детям о существующей опасности при попытках залезть на мебель, на которой установлен телевизор.

## Вентиляция

- Убедитесь, что со всех сторон от ТВ оставлено необходимое пространство, как показано на схемах далее.
- Не закрывайте вентиляционные отверстия и не вставляйте какие-либо предметы в корпус.
- Не помещайте устройство в ограниченное пространство, например, в какие-либо встроенные шкафы. Это будет препятствовать нормальной вентиляции и приведет к выходу ТВ из строя.



## Расстояния при установке телевизора на стене



## Расстояния при установке телевизора на подставке

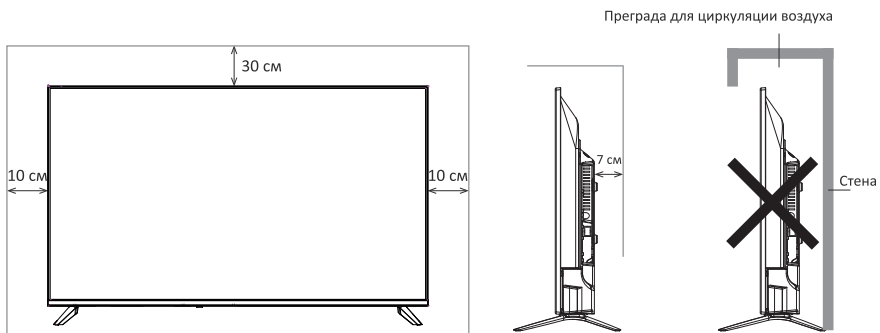

## Комплектация

Перед установкой телевизора распакуйте телевизор и убедитесь в наличии всех комплектующих:

- Жидкокристаллический телевизор — 1 шт.
- Руководство по эксплуатации — 1 шт.
- Гарантийный талон — 1 шт.
- Пульт дистанционного управления (ПДУ) — 1 шт.
- Элементы питания AAA — 2 шт (опционально).
- Ножка подставки — 2 шт.
- Комплект винтов для крепления подставок — 1 шт.
- Индивидуальная упаковочная тара — 1 шт.
- Комплект резиновых шайб для подставок (опционально).

В случае их отсутствия обратитесь к продавцу.

## Сборка подставки

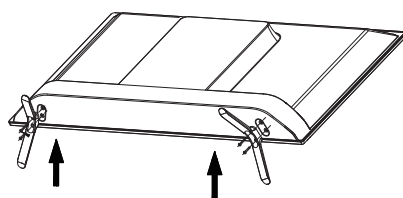

Комплект винтов  
для крепления подставок

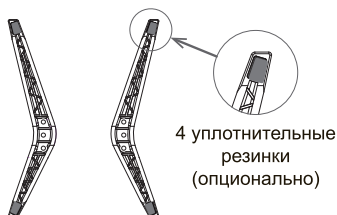

1. Распакуйте торговую коробку и достаньте корпус телевизора и подставки.
2. Убедитесь, что телевизор выключен.
3. Удалите защитную пленку с поверхности корпуса телевизора и подставки.
4. Положите телевизор экраном вниз на мягкую поверхность, чтобы предотвратить его повреждение.
5. Вставьте ножки подставки в разъемы в нижней части телевизора.
6. Закрепите подставки, используя все винты, идущие в комплекте.
7. (опционально) После фиксации ножек к корпусу телевизора установите уплотнительные резинки из комплекта аксессуаров в соответствующие отверстия на нижней части подставок.
8. В случае с наклонными плоскостями, независимо от ситуации, панель телевизора следует устанавливать в вертикальном положении. Угол наклона между панелью и вертикальной плоскостью не должен превышать  $15^\circ$  (это правило применяется для серии безрамочных телевизоров).

## Настенная установка (опционально)

Телевизор может быть установлен на стену с помощью специального настенного кронштейна (не входит в комплект поставки). Перед установкой телевизора на стену необходимо снять стандартную подставку.

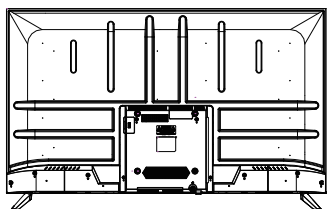

1

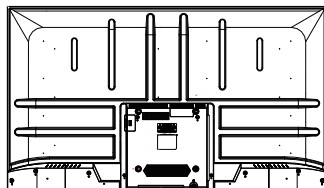

2

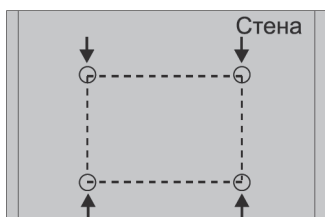

3



4

1. Положите телевизор экраном вниз на мягкую поверхность, чтобы предотвратить его повреждение.
2. Используя отвёртку, открутите винты и снимите стандартную подставку в нижней части телевизора (1).
3. Разметьте карандашом расстояние между отверстиями для винтов в соответствии с размерами кронштейна (2, 3).
4. Просверлите в стене отверстия и вставьте 4 анкерных болта для крепления (4).
5. Закрутите винты на задней поверхности телевизора для фиксации кронштейна и повесьте конструкцию на стену.

## Спецификация настенного крепления

Схема расположения настенных отверстий (мм)	200 × 200
Размер болта для настенного крепления	M6

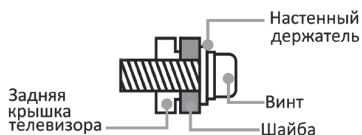

Примечания:

- Схема выше дана только для справки.
- Для крепления используйте кронштейны, отвечающие стандарту VESA.

# Схема телевизора

## Передняя и боковая панели

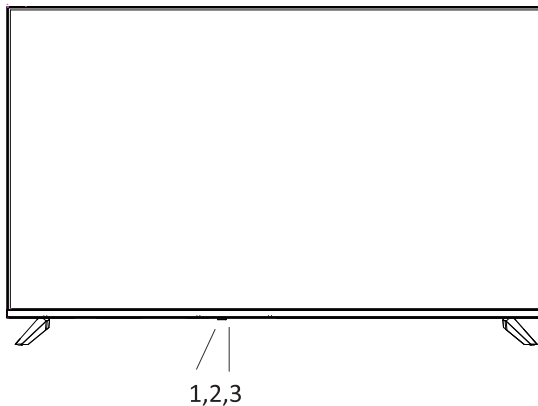

1. ⏻ (POWER): кнопка включения/выключения питания.
2. Сенсор пульта ДУ.
3. Световой индикатор.

### Примечания:

- Изображения приведены для справки.
- Фактическая последовательность и расположение кнопок панели управления могут отличаться от представленного в настоящем руководстве.
- При подаче питания телевизору требуется несколько секунд для загрузки программы. Не выключайте телевизор сразу же, так как это может вызвать неполадки в работе.

## Задняя панель

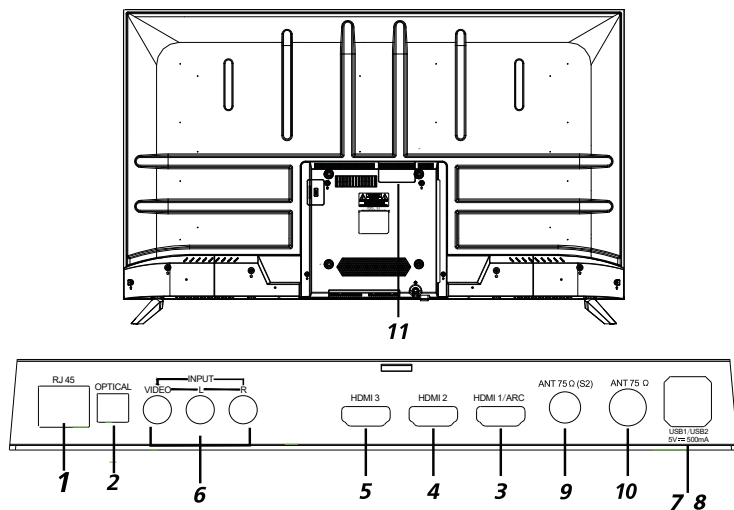

### 1 LAN

Разъем локальной сети LAN RJ-45. Для подключения сети используйте кабель LAN со штекером RJ-45 (в комплект не входит)

### 2 OPT

Оптический цифровой выход звука

### 3 HDMI1 (ARC)

Вход для HDMI, возможность подключения внешней аудиосистемы по обратному звуковому каналу (ARC)

### 4 HDMI2

Вход для HDMI, интерфейс для подачи сигнала высокой четкости

### 5 HDMI3

Вход для HDMI, интерфейс для подачи сигнала высокой четкости

### 6 AV IN (Video/L/R)

Входные разъемы телевизора для подключения левого/правого аудиоканалов различных внешних источников при подключенном композитном внешнем сигнале

### 7 USB 1

Разъем для подключения устройств USB (работает в режиме «Медиаплеер»)

### 8 USB 2

Разъем для подключения устройств USB (работает в режиме «Медиаплеер»)

### 9 ANT 75 Ω (S2)

Вход для спутниковой антенны

### 10 ANT 75 Ω

Антенный вход (75 Ом)

### 11 COMMON INTERFACE

Слот для подключения CAM-модуля

## Примечания:

- Изображения приведены для справки.
- Фактическая последовательность и расположение портов могут отличаться от указанных в данном руководстве.

# Внешние подключения

## Подключение антенны

Вставьте штекер антенного кабеля в гнездо антенны, расположенное на задней стенке телевизора.

Для обеспечения качественного приема телевизионного сигнала рекомендуется использовать коллективную антенну. Для лучшего приема эфирного вещания используйте коаксиальный радиочастотный кабель с волновым сопротивлением 75 Ом (в комплект поставки не входит).

Антенный кабель не должен быть перемотан со шнуром питания!

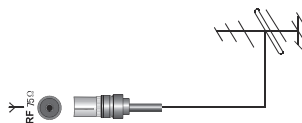

### **Внимание!**

При использовании наружной индивидуальной антенны необходимо установить громоотвод.

## Подключение внешних устройств

Для подключения внешнего устройства через низкочастотный вход:

### **Внимание!**

Прежде чем подключить какое-либо внешнее устройство к телевизору, отключите оба устройства от сети.

● Соедините выходы внешнего устройства с аудио/видео входами телевизора специальным кабелем (не входит в комплект поставки телевизора).

## Подключение HDMI устройств

Ваш телевизор имеет 2.1b версию и поддерживает функцию ARC на HDMI 1 порту. Audio Return Channel (ARC реверсивный звуковой канал) - технология, с помощью которой можно передавать сжатый объёмный звук через любое промежуточное устройство, к примеру, ресивер домашнего кинотеатра, без использования отдельного оптического аудио кабеля. Иными словами, тот же HDMI канал, что использовался для передачи сигнала с ресивера на ТВ, может работать и в обратную сторону. Оптический или электрический цифровой S/PDIF-кабель в данной ситуации уже не нужен.



### Подключение усилителя НЧ

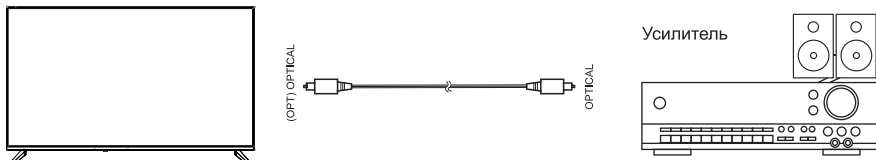

Только для ЦТВ или HDMI источника сигнала. Подключите оптический вход внешней аудиосистемы к соответствующему выходу телевизора. Оптический аудиовыход телевизора обеспечит вам наиболее качественную передачу звука на внешнюю аудиосистему без искажений.

### Подключение компьютера

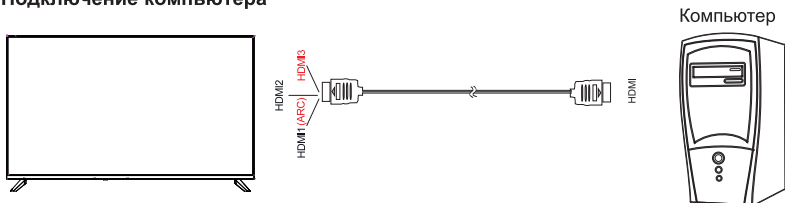

### Подключение DVD-проигрывателя

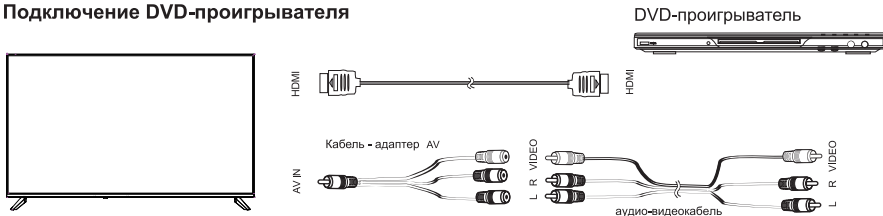

Используйте один из вариантов:

1. Подключите DVD-проигрыватель к телевизору, используя кабель HDMI.
2. Подключая внешнее устройство ко входу **AV IN** телевизора, используйте аудио-видеокабель AV (в комплект поставки не входит).

### Подключение LAN кабеля

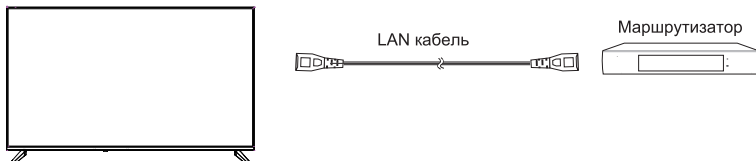

Подключите LAN кабель со штекером RJ-45 к разъему LAN на задней стороне телевизора. Это необходимо для работы SMART режима ТВ в режиме проводной интернет-сети.

## ПОДКЛЮЧЕНИЕ КАРТЫ УСЛОВНОГО ДОСТУПА CI+

Подсоедините CAM-модуль с картой условного доступа к разъему **COMMON INTERFACE** для подключения модуля условного доступа.

Выберите источник сигнала **DVB-C**. Произведите поиск каналов в ручном или автоматическом режиме.

*Примечание:*

CAM — модуль с картой условного доступа CI+ — можно приобрести у местного поставщика услуг цифрового кабельного вещания, а также получить у него информацию об использовании карты CI. При возникновении затруднений при работе с картой CI — обращайтесь в службу сервиса.

## Установка CAM-модуля в слот COMMON INTERFACE

Осторожно вставьте CAM-модуль в слот COMMON INTERFACE. Модуль должен быть направлен контактами вперед и повернут стороной с наклейкой к вам. Не прилагайте чрезмерных усилий при подключении и удостоверьтесь, что модуль вставлен ровно и не изогнут.

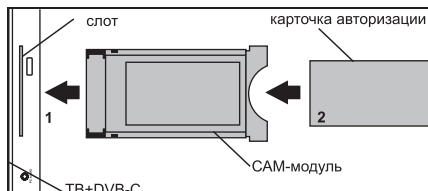

## Внимание!

Прежде чем вставить/извлечь CAM-модуль, убедитесь, что телевизор выключен. Затем вставьте карту CI+ в CAM-модуль в соответствии с инструкциями поставщика услуг. CI+ не поддерживается в некоторых странах и регионах; проконсультируйтесь с поставщиком услуг.

Производитель не гарантирует совместимость и полную работоспособность телевизора в кабельных сетях стандарта DVB-C и полную совместимость со всеми операторами спутникового вещания стандартов DVB-S/S2.

## Подключение наушников, USB-устройств

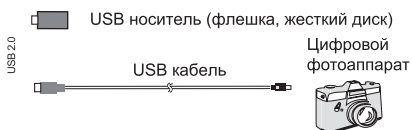
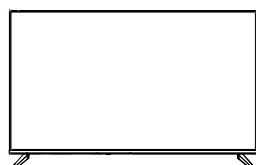

Разъем для подключения USB-устройства телевизора становится активным только в режиме USB.

1. Подключите цифровой фотоаппарат к телевизору, используя USB кабель.

2. Подключите ваш USB диск непосредственно к разъему USB.

## Внимание!

- При подключении жесткого диска или USB-носителя всегда подключайте сетевой адаптер подключенного устройства к источнику питания. Превышение общего потребления тока может привести к неисправности устройства. Максимальная сила тока для устройств USB 2.0 составляет 500 мА.
- Если сила тока жесткого диска больше или равна 1 А, его подключение может вызвать перезагрузку или самоблокировку телевизора.
- USB-порт поддерживает напряжение 5 В.



# Управление телевизором

Управление телевизором осуществляется как кнопками панели управления, так и пультом дистанционного управления (далее – ПДУ).

## Пульт дистанционного управления

- Используйте ПДУ на расстоянии не более 5 м от телевизора.
- Убедитесь в отсутствии препятствий между телевизором и ПДУ.
- Не подвергайте ПДУ ударам и воздействию жидкостей.
- На работу ПДУ может влиять яркий свет.



Вид пульта на рисунке представлен условно. Расположение кнопок изображено схематически и может отличаться в зависимости от модели.

## Установка батареек

1. Снимите крышку отделения для батареек на задней панели ПДУ.
2. Установите 2 щелочные батарейки (типа AAA, LR03). Соблюдайте полярность установки батареек (значки (+) и (-)) внутри отсека.

3. Сдвиньте крышку батарейного отсека.

— Неправильное использование батарей питания (перезаряжаемых батарей, вместе батарей различных типов, а также старых и новых) может вызвать утечку электролита и вследствие этого коррозию ПДУ. При утечке электролита тщательно протрите тканью отделение для батарей и замените батареи питания.

— Извлекайте батареи, если не предполагается использовать ПДУ длительное время. Также извлекайте разряженные батареи.

⚠ Батареи (отсеки для батарей или установленные батареи) не должны подвергаться чрезмерному нагреву от солнечного света, огня или подобных источников.

При утилизации негодных батарей соблюдайте требования по охране окружающей среды, принятые в вашей стране. Использованные батареи не должны выбрасываться вместе с бытовыми отходами. Сдавайте их в специальные контейнеры.

У вас есть возможность подключить пульт к телевизору через Bluetooth. Это необходимо для взаимодействия с виртуальными ассистентами.

ⓘ Чтобы избежать помех, в стандарте Bluetooth предусмотрено сложное скачкообразное изменение частоты. Наличие же вблизи устройств, которые излучают радиоволны в диапазоне 2,4 ГГц (Wi-Fi, микроволновые печи и другие устройства), могут вызвать проблемы связи. В таких случаях Bluetooth-соединение часто работает с задержками.

# Первое включение телевизора



activation.sber.ru

## У меня iPhone

1. Подключите телевизор к розетке
2. На сайте [activation.sber.ru](http://activation.sber.ru) выберите Салют ТВ и авторизуйтесь
3. Следуйте инструкциям для ручной настройки устройства и получите код активации
4. Введите код активации в поле на сайте [activation.sber.ru](http://activation.sber.ru)



sberdevices.ru/app

## У меня Android

1. Подключите телевизор к розетке
2. Следуйте инструкциям на экране телевизора
3. Установите приложение по ссылке [sberdevices.ru/app](http://sberdevices.ru/app)

Ввод кода необходим для активации виртуального ассистента и в дальнейшем для более полного использования функциональных возможностей телевизора.

Если возникли проблемы с приложением, воспользуйтесь веб-активацией.

## Выключение или перезагрузка телевизора

Чтобы перевести телевизор в дежурный режим или вывести его из этого режима, нажмите кнопку  на пульте или корпусе.

Для перезагрузки телевизора нажмите и удерживайте кнопку  — на экране отобразится предложение перезагрузить устройство.

# Домашний экран

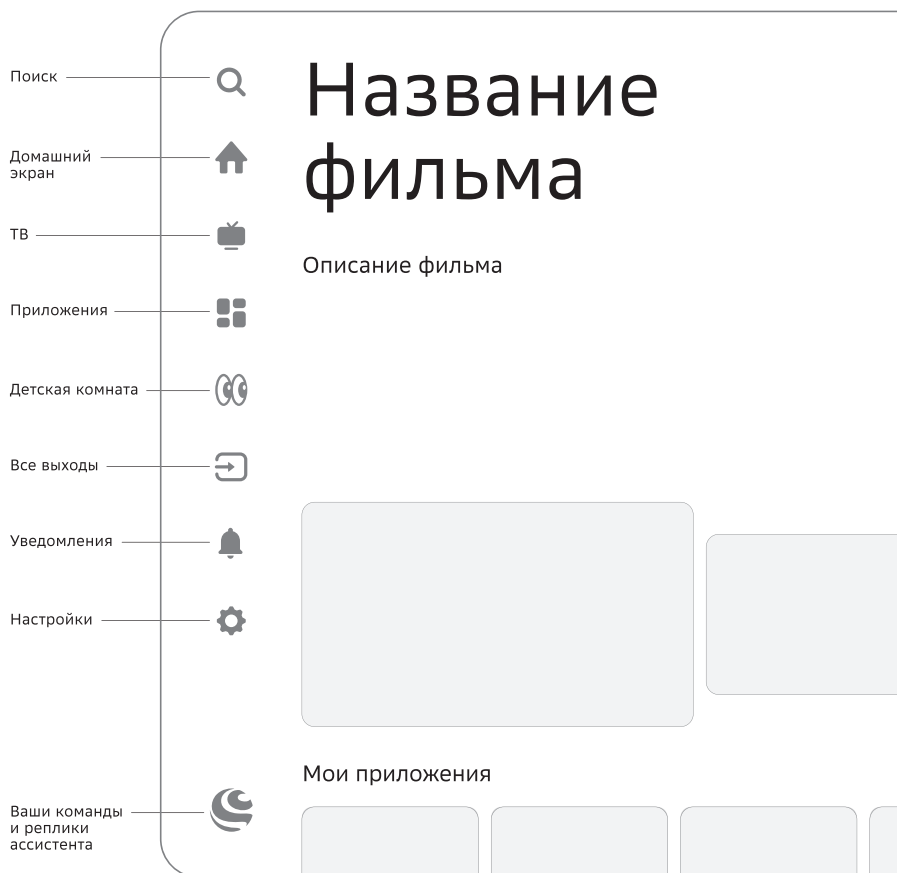

Внешний вид домашнего экрана, символы разделов, надписи в меню при обновлении прошивки телевизора могут меняться. Управляйте телевизором в соответствии с фактическим внешним видом

Выбрать видео,  
телеканал  
или приложение

Подробное описание  
выбранного видео,  
телеканала  
или приложения

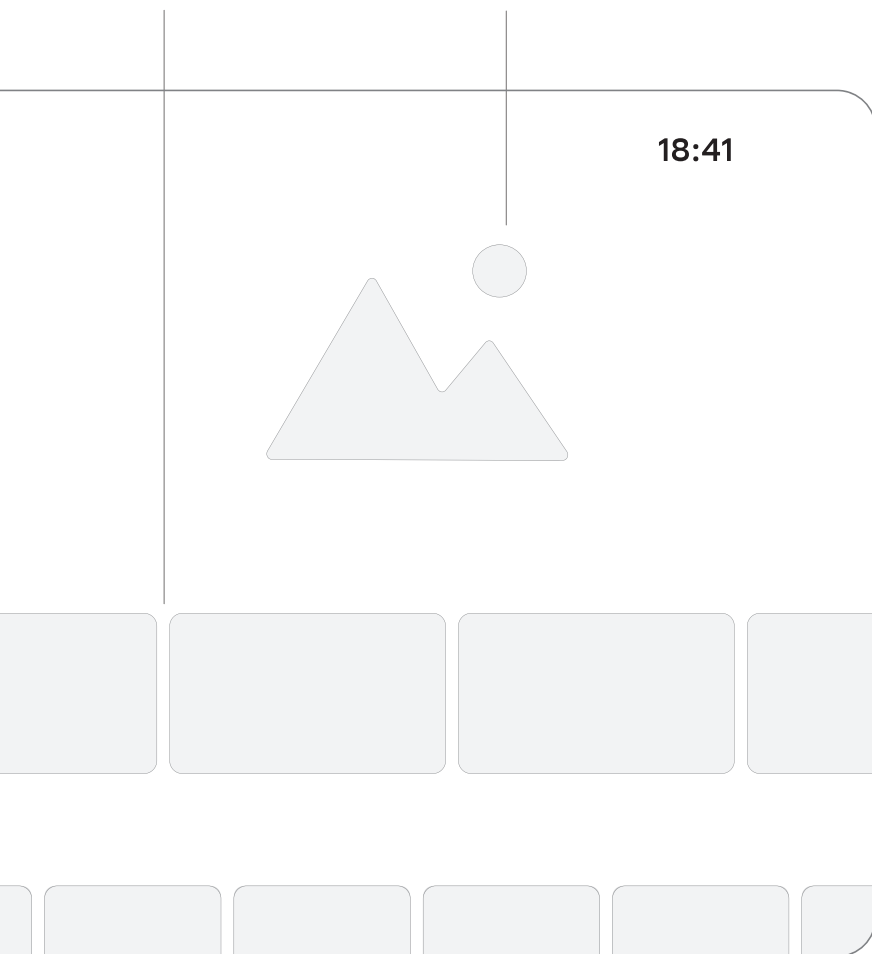



## Ассистент Салют

Ассистент Салют — виртуальный помощник, который подходит именно вам. Он включает в себя сразу три неповторимых характера: интеллигентный Сбер, жизнерадостная Джой и педантичная Афина.

Чтобы выбрать, с кем общаться, нажмите кнопку  на пульте, затем отпустите её и скажите «Позови Джой», «Позови Сбер» или «Позови Афино». Говорите с ассистентом как с человеком: попросите помочь в чём-то, задайте вопрос или просто поболтайте.

Ассистент постоянно учится новому и уже умеет многое. Например, он может:

- найти нужную информацию;
- поставить будильник, таймер;
- подсказать точное время в разных городах;
- включить фильм или музыку;
- найти рецепт и помочь с готовкой;
- подсказать курс валют;
- поддержать разговор.

Чтобы узнать больше о возможностях ассистента, нажмите  на пульте и спросите «Что ты умеешь?».

Подробнее читайте на сайте [salute.sber.ru](http://salute.sber.ru)

Использование виртуального ассистента осуществляется в соответствии с пользовательским соглашением: [salute.sber.ru/salute\\_terms](http://salute.sber.ru/salute_terms)

Использование мобильного приложения осуществляется в соответствии с пользовательским соглашением: [sberdevices.ru/legal/license\\_mobile](http://sberdevices.ru/legal/license_mobile)

Использование магазина приложений осуществляется в соответствии с условиями использования: [sberdevices.ru/legal/smartmarket\\_terms](http://sberdevices.ru/legal/smartmarket_terms)

Информация об обязательном подтверждении соответствия — на сайте [sberdevices.ru/help/certificates](http://sberdevices.ru/help/certificates)





## Домашний экран

На домашнем экране представлен всевозможный контент — фильмы, сериалы, видео, телепрограммы, приложения.

Если вы не нашли видео в предложенной галлее, то можете попросить ассистента включить его, нажав на кнопку . Например:

- Включи фильм «Карнавал».
- Найди российские комедии 60-х.
- Поставь на паузу.
- Назад на минуту .
- Продолжи воспроизведение.
- Вперёд на 10 минут.

Чтобы вручную найти фильм и управлять им:

1. На домашнем экране перейдите в раздел .
2. Введите название фильма или нажмите карточку с подборками на экране.
3. Для просмотра фильма нажмите **OK**. Откроется карточка фильма, где вы можете выбрать в каком онлайн-кинотеатре его посмотреть. Во время просмотра нажмите **OK** на пульте: откроется меню управления. Перемодайте фильм или нажмите , если хотите поставить его на паузу или изменить качество видео и скорость просмотра.

Для просмотров фильмов и сериалов нужна подписка.





## ТВ-каналы

В телевизоре доступны цифровые телеканалы от Смотрёшки и 24ТВ – чтобы смотреть телепередачи, не обязательно подключаться к кабельному телевидению или настраивать антенну. Для просмотра интернет-каналов может понадобиться подписка.

Каналы можно включить и вручную:

1. Перейдите в раздел .
2. Выберите нужный канал или программу и нажмите на него.
3. При первом запуске выберите удобный для вас сервис. Чтобы переключать каналы, используйте навигационные кнопки на пульте или активируйте ассистента и попросите: «Включи телеканал Домашний».

### Изменить сервис для просмотра телеканалов



1. На домашнем экране  нажмите  и перейдите в **Настройки устройства**. Выберите  и нажмите **Запуск ТВ-каналов голосом**.
2. Выберите нужный сервис и нажмите **OK** – теперь приложение этого сервиса будет использоваться для просмотра ТВ по умолчанию.
3. Нажмите **Запустить приложение** и, если оно ещё не установлено на устройство, загрузите его.

Во время просмотра каналов зажмите кнопку  на пульте, чтобы перейти в меню **Настройки** и изменить параметры изображения или звука.







## Каталог приложений и игр

В телевизоре доступны десятки приложений: для игр, музыки, образования, здоровья, покупок и других занятий. Чтобы запустить нужное приложение, перейдите в раздел . Или нажмите  на пульте, скажите «Запусти...» и добавьте название приложения или игры.

Если подходящей игры на телевизоре не нашлось, найдите её через поиск:

1. На домашнем экране выберите .
2. Напишите запрос в поисковой строке, чтобы найти нужную игру или приложение.
3. Листайте вниз до раздела **Приложения и игры из интернета**.
4. Нажмите по нужной карточке и вы автоматически перейдёте в браузер, откуда можно скачать приложение.
5. Найдите кнопку скачивания и нажмите на неё.
6. Приложение появится в разделе **Каталог приложений** .

Чтобы найти приложение или игру голосом, нажмите  на пульте, скажите «Найди...» и название приложения.

## Музыка

Нажмите  и попросите ассистента включить нужный трек, альбом или плейлист:

- Включи джаз.
- Включи The Beatles.
- Поставь на паузу.
- Продолжи воспроизведение.
- Назад на минуту.
- Вперёд на 30 секунд.
- Следующий трек или предыдущий трек.
- Лайк или дизлайк.

## Радио

В телевизоре доступны трансляции десятков радиостанций. Чтобы послушать нужную, нажмите , скажите «Включи радио...» и название радиостанции. Или посмотрите весь список, для этого скажите «Включи радио».

## Будильники и таймеры

На телевизоре можно создать до 20 будильников и до 20 таймеров. Они сработают, даже если дома пропадёт интернет — главное, чтобы телевизор был подключён к розетке.

### Создать будильник

1. Нажмите  на пульте и скажите ассистенту «Покажи будильники» — он откроет нужный экран.
2. На вкладке **Будильники** нажмите **Добавить будильник**.
3. Выберите время срабатывания — будильник запустится, когда это время наступит в течение следующих 24 часов.
4. Если будильник должен сработать в какую-то дату или регулярно в определённые дни недели, нажмите **Повтор или дата** и настройте расписание:
  - Чтобы будильник разово сработал в конкретный день, в правом верхнем углу нажмите **Дата** и выберите день и месяц, когда будильник сработает.
  - Чтобы будильник регулярно работал в определённые дни недели, в правом верхнем углу нажмите **День недели** и отметьте нужные дни.

### Создать таймер

1. Нажмите  на пульте и скажите ассистенту «Покажи таймеры» — он откроет нужный экран.
2. На вкладке **Таймеры** нажмите **Добавить таймер**.
3. Выберите время обратного отсчёта и нажмите **Установить**.

Создать будильник или таймер можно и голосом. Нажмите  на пульте и попросите ассистента создать будильник или запустить таймер

## Файлы с USB-носителя

1. Откройте раздел  и выберите **Файлы**.
2. Выберите USB-накопитель, затем выделите нужный файл и нажмите кнопку **OK** на пульте.

Некоторые файлы с USB-накопителей могут не воспроизводиться или воспроизводиться некорректно из-за особенностей их записи или кодирования.

## Умный дом

Умный дом — это лампочки, розетки и другие совместимые устройства, которыми можно управлять удалённо: из соседней комнаты или с работы. Эти устройства умеют включаться и выключаться по команде, менять режимы работы, создавать группы совместного пользования, запускаться по таймеру и много чего ещё.

Чтобы перейти к вашим умным устройствам или посмотреть, какие они бывают, нажмите  на пульте и скажите: «Открой умный дом». Или перейдите в раздел через интерфейс:

1. На домашнем экране выберите .
2. Найдите и откройте карточку **Умный дом**.

Чтобы управлять техникой, просто попросите ассистента. Например, вот так:

- Салют, выключи розетку с вентилятором.
- Салют, включи свет в спальне завтра в 7 утра.
- Салют, сделай яркость в гостиной на 50 %.
- Салют, закрой левую сторону шторы.
- Салют, какой уровень влажности в детской?



## Детская комната

Контент для юных пользователей собран в специальном разделе — детской комнате. Эта комната наполняется нами вручную — ребёнок будет в ней в безопасности и не столкнётся ни с чем взрослым или неприятным. Чтобы открыть детскую комнату, на домашнем экране выберите и нажмите «Детская комната» .



Открыть детский раздел можно и с помощью голосовой команды: активируйте ассистента, скажите «Запусти детскую комнату» и выберите что-нибудь интересное. Или сразу попросите ассистента включить нужный сервис, запустить игру или ответить на вопрос. Например:

- Мне скучно
- Включи мультфильм «Простоквашино»
- Что нарисовать?
- Как хамелеоны меняют цвет?
- Как звучит тромбон?





## Настройки

Вызвать настройки можно двумя способами:

- На домашнем экране нажать .
- Находясь на любом экране, нажать  и удерживать кнопку на пульте. Эта опция позволяет менять любые настройки параллельно другим действиям с телевизором.

### Подключить пульт или другое Bluetooth-устройство

1. На домашнем экране телевизора нажмите  и выберите **Пульты и аксессуары** → **Добавить устройство**.
2. Поднесите устройство к телевизору на расстояние не больше 50 см. Затем переведите его в режим подключения – о том, как это сделать, читайте в инструкции к устройству.  
Если вы подключаете пульт от телевизора, нажмите кнопки   и держите их пока индикатор не замигает красным.
3. В списке доступных для подключения устройств выберите нужное и нажмите **OK**.

### Обновить прошивку

Телевизор обновляет прошивку автоматически. Если вышла новая версия, он со временем загрузит и установит её. Для обновления прошивки телевизор должен быть включён и подключён к интернету.

Чтобы узнать текущую версию прошивки:

1. На домашнем экране телевизора нажмите  и выберите **Настройки устройства**.
2. Откройте пункт **Об устройстве**. Версия прошивки отображается в поле **Сборка**.

## Найти каналы

1. На домашнем экране телевизора нажмите  и выберите **Настройки устройства** → **Каналы** и нажмите **ОК**.
2. Перейдите к поиску каналов и выберите, какой сигнал нужно сканировать: эфирной антенны, кабельного ТВ или спутника.
3. Начните поиск каналов и дождитесь завершения сканирования. В зависимости от выбранного сигнала включите для поиска всех каналов **Автосканирование** или **Спутниковое сканирование**. Для добавления какого-либо канала — **Сканирование вручную** или **Ручная настройка спутников**. При ручном поиске каналов необходимо ввести дополнительные параметры поиска.

При поиске спутниковых каналов в строке **Тип спутника** должна быть выбрана одна из опций: **Предустановка** (настройка на каналы предустановленных операторов спутникового телевидения см. строку **Поставщик**) или **Общие положения** (настройка на каналы нужного вам спутника).

4. Чтобы посмотреть телеканал, нажмите кнопку  на пульте, скажите «Включи...» и название канала.

Каналы можно включить и вручную:

1. На домашнем экране выберите **Эфирное ТВ**, нажмите кнопку **ОК**. Включится режим просмотра каналов вещательного телевидения.
2. Нажмите кнопку **ОК** или кнопку  один раз, чтобы включить панорамный список каналов. Переместите курсор вверх и установите его на нужный пункт: **Кабель, Спутник, Антенна**.

Для просмотра кодированных каналов в слот CI телевизора должен быть вставлен **СА-модуль**, предоставленный оператором телевидения:

1. Длительно нажмите кнопку  на ПДУ.
2. В пункте **ViewRight CAM** меню **Настройки устройства** просмотрите информацию об используемом **СА-модуле**.

Во время просмотра каналов зажмите кнопку  — откроется меню **Настройки**, в котором можно изменить параметры изображения и звука. Для переключения каналов используйте навигационные кнопки на пульте.

При наличии в канале информации о звуковых дорожках или субтитрах, во время просмотра канала нажмите кнопку **OK** один или два раза и выберите нужную вам опцию. Подробнее о поиске каналов читайте в справке: [sberdevices.ru/help/tv](http://sberdevices.ru/help/tv)

## Настроить дату и время

1. На домашнем экране телевизора нажмите , выберите **Настройки устройства** и нажмите **OK**.
2. Откройте пункт **Дата и время**.
3. Измените настройки:
  - Если хотите управлять настройкой даты и времени вручную, откройте меню Автоопределение и выберите опцию Отключить. В пунктах Установить дату и Установить время введите правильные значения.
  - Для автоматического определения даты и времени через интернет, в меню Автоопределение включите опцию Использовать время сети.  
Убедитесь, что время отображается для вашего часового пояса. Если нет, то в пункте **Выбрать часовой пояс** выберите нужный.

## Изменить настройки экрана

1. На домашнем экране телевизора нажмите , и выберите **Изображение**.
2. Откройте пункт **Режим изображения** и выберите один из предустановленных режимов. Лучше использовать режим, предназначенный для того типа видео, который вы чаще всего смотрите: спорт, фильм и т. д.
  - Если ни один из предустановленных режимов не подошёл, в пунктах Подсветка, Яркость, Контрастность, Цвет, Оттенок и Чёткость меню Изображение установите нужные вам характеристики вручную.
  - В пункте Цветовая температура выберите оттенок цвета, который будет накладываться на изображение. Как правило, лучше всего изображение выглядит со стандартной или тёплой температурой цвета. Изменяя регулировки в пунктах красного, зелёного и синего цветов, можете подстроить изображение в соответствии со своими пожеланиями.
3. Включите любимый канал, фильм или сериал, и убедитесь, что настройки подошли и изображение нравится.

## Заново подключить к интернету

Если телевизор подключается к интернету с помощью кабеля:

1. Выключите телевизор.
2. Отсоедините кабель, а затем снова вставьте его в разъём RJ45 и включите телевизор. Телевизор подключится к интернету автоматически.

Если телевизор нужно подключить к Wi-Fi:

1. На домашнем экране телевизора нажмите , откройте меню **Сеть и интернет**.
2. В разделе **Показать доступные сети** выберите сеть, к которой хотите подключиться.
3. Введите пароль от сети.

## Изменить настройки изображения

1. В пункте **Масштаб изображения** выберите нужный вам формат экрана.
2. При настройке изображения, вы не сразу увидите изменения, так как они применяются только к видеоконтенту. Поставьте фильм на паузу и нажмите кнопку  — откроется меню, в котором можно поменять настройки изображения. После этого вернитесь в режим просмотра и снимите фильм с паузы.

Пункт **Настройки по умолчанию** сбрасывает все введённые настройки изображения и возвращает к заводским установкам.

## Изменить настройки звука

1. На домашнем экране телевизора нажмите , откройте меню **Звук**.
2. Откройте пункт **Стиль звука** выберите один из предустановленных режимов. Лучше использовать режим звука под конкретный тип видео, который вы чаще всего смотрите.
3. Если ни один из предустановленных режимов не подошёл, вернитесь в меню настройки звука и установите нужные характеристики вручную: баланс, объёмный звук, эквалайзер и др.

Если при подключении внешнего устройства к цифровому аудиовыходу телевизора, видео и звук не синхронизиро-



ваны, в пункте **Задержка SPDIF** настройте регулировку задержки звука.

Пункт **Настройки по умолчанию** сбрасывает все введённые настройки звука и возвращает к заводским установкам.

## Настроить таймер заставки

Она будет включаться, если вы не будете взаимодействовать с телевизором какое-то время (не нажимать кнопки на пульте или кнопки панели управления):

1. На домашнем экране телевизора нажмите  и выберите **Настройки устройства**.
2. Откройте пункт **Заставка**.
3. В пункте **Включать заставку** выберите время, после которого на экране телевизора будет включаться заставка.

## Настроить автовыключение

1. На домашнем экране телевизора нажмите  и выберите **Настройки устройства**.
2. В пункте **Включить спящий режим** выберите время, после которого телевизор будет переключаться в дежурный режим, если вы не взаимодействовали с телевизором какое-то время (не нажимали на кнопки на пульте или кнопки панели управления).

Режимы **Заставка** и **Автовыключение** в режиме просмотра каналов вещательного телевидения не работают.

## Функция СЕС

1. На домашнем экране телевизора нажмите , выберите **Настройки устройства**.
2. Выберите пункт **HDMI**.

Функция СЕС по умолчанию включена и позволяет управлять пультом от телевизора работой внешних устройств, подключённых к HDMI-входам телевизора.

В пунктах меню HDMI активировано выполнение следующих функций:

- Автоматически отключать внешнее устройство при отключении телевизора;
- Автоматически включать телевизор — включать телевизор при включении внешнего устройства.

Вы можете выбрать внешнее устройство, из подключённых к телевизору по HDMI, — для этого установите курсор на строку **Список устройств СЕС** и откройте меню.

## Вернуть заводские настройки

После сброса настроек, на телевизоре не останется никаких персональных данных и настроек. Всё займёт не больше 10 минут.

Чтобы сбросить настройки:

1. На домашнем экране телевизора нажмите  и выберите **Настройки устройства**.
2. Найдите пункт **Сброс** и нажмите на него.

## Найти информацию об устройстве

1. На домашнем экране телевизора нажмите  и выберите **Настройки устройства**.
2. В пункте **Об устройстве** можно получить информацию о серийном номере и сборке телевизора, а также контактную информацию для связи со службой поддержки.

## Устранение неисправностей

При возникновении неисправностей в работе телевизора попробуйте выключить его и включить снова.

Если возникли проблемы с телевизором, то прежде, чем обращаться в сервисные центры, ознакомьтесь с приведёнными ниже возможными неисправностями и попытайтесь самостоятельно устранить их.

Не допускайте, чтобы изображение на экране не менялось в течение длительного промежутка времени. Неподвижное высококонтрастное изображение может оставить «тень» на экране. Обычно при отключении «тень» постепенно исчезает, но в дальнейшем может снова появиться. Подобная неисправность не является гарантийным случаем.

Признаки	Возможная причина	Решение
Отсутствует изображение, отсутствует звук и не горит индикатор	Не подключён сетевой шнур питания	Подключите сетевой шнур питания к электрической розетке и убедитесь в надёжности контакта
	Розетка неисправна	Убедитесь, что розетка исправна, подключив к ней другой электрический прибор
После подключения внешнего оборудования отсутствуют изображение и звук	Оборудование подключено неправильно	Убедитесь, что подключение выполнено правильно
	Подключённое оборудование не выбрано в качестве источника сигнала	Нажмите и удерживайте кнопку  на ПДУ. Затем откройте <b>Все входы</b> и выберите вход, к которому подключено оборудование
После подключения сетевого шнура питания к розетке и переключения телевизора из дежурного режима в рабочий, включение телевизора происходит в течение длительного времени	Перед включением телевизор ищет информацию о настройках, использованных во время последнего выключения, а также установленных в меню	Это не является неисправностью
Отсутствует звук, изображение нормальное	Включена блокировка звука	Нажмите кнопку  , чтобы разблокировать звук
	Громкость установлена на минимальном уровне	Увеличьте уровень громкости, нажимая кнопку +
	Проблемы с трансляцией канала	Попробуйте переключиться на другой канал
	Отсутствует аудиосигнал на входе или неправильно подсоединён аудиокабель	Правильно подсоедините аудиокабель
Отсутствует изображение или изображение чёрно-белое, звук нормальный	Некорректные настройки изображения	Убедитесь, что в меню настроек изображения для параметра <b>Цвет</b> установлено значение не менее 60
	Проблемы с трансляцией	Попробуйте переключиться на другой канал

<b>Признаки</b>	<b>Возможная причина</b>	<b>Решение</b>
Телевизор не реагирует на нажатия кнопок	Сбой	Выключите телевизор, отключите его от розетки на 60 с, затем снова включите
Изображение с вертикальными или горизонтальными полосами, изображение «дрожит», рябь на изображении, звук с искажениями	Рядом с телевизором находится оборудование, создающее помехи	Уберите это оборудование дальше от телевизора. Попробуйте подключить телевизор к другой розетке
На изображении «хлопья», изображение размыто, рассыпается на квадраты либо пропадает	Слабый сигнал телеканала	Измените ориентацию антенны, при необходимости используйте дополнительную. Выполните точную настройку на телеканал
В режиме HDMI отсутствует изображение или имеются вспышки	Используется неподходящий кабель HDMI	Используйте высокоскоростной кабель HDMI
В режиме HDMI обрезано изображение	Неправильно выбран формат экрана	При использовании HDMI 1080P или 2160P выберите формат <b>Полноэкранный</b>
Не работает пульт дистанционного управления	Батареи питания разрядились или неправильно установлены	Убедитесь, что при установке батарей питания соблюдена полярность. При необходимости замените батареи питания
Перебои во время воспроизведения видео	При воспроизведении с накопителя низкая скорость USB-накопителя	Используйте высокоскоростные накопители
	При воспроизведении онлайн низкая скорость подключения или проблема ресурса, где находится видео	Для просмотра видео онлайн необходимо высокоскоростное подключение. Убедитесь, что одновременно в вашей домашней сети не происходит скачивание больших объемов данных другими устройствами (например, компьютерами других пользователей)

Признаки	Возможная причина	Решение
Не воспроизводится видео с USB-накопителя (или нет звука)	Файл не считывается телевизором	Выполните конвертирование файла с помощью специального программного обеспечения на персональном компьютере
	Файл повреждён	Проверьте файл, воспроизведя его с помощью компьютера
Сбой ПО. Телевизор не включается в рабочий режим		<ol style="list-style-type: none"> <li>1. Выключите телевизор из розетки, подождите минуту и включите снова.</li> <li>2. Выньте сетевой шнур из розетки, нажмите клавишу  (CH+) на задней клавиатуре телевизора. Не отжимая , вставьте сетевой шнур в розетку. Дождитесь запуска процесса удаления данных и отпустите клавишу.</li> </ol>
Проблемы с подключением к интернету	Не работает интернет	Подключите компьютер или телефон к той же сети Wi-Fi, к которой подключён телевизор, и попробуйте открыть сайт <a href="http://sberdevices.ru">sberdevices.ru</a> . Если телевизор выходит в интернет через кабель, подключите кабель к компьютеру и проверьте интернет на нём
		Выключите телевизор из розетки, а затем включите заново
		Перезагрузите роутер

Если при выполнении указанных рекомендаций вам не удастся устранить нарушения, необходимо обратиться в сервисный центр предприятия.

Горячая линия:

**900**

бесплатно с мобильных в России

**+7 495 500-55-50**

из любой точки мира по тарифу  
вашего оператора



Руководство  
по работе с прошивкой  
телевизора  
[sberdevices.ru/help/  
sbertv-firmware](https://sberdevices.ru/help/sbertv-firmware)



Чат поддержки  
в Telegram:  
[@sberdevices\\_chat](https://t.me/sberdevices_chat)



Новости об устройствах  
и сервисах Sber  
в Telegram:  
[@sber\\_devices](https://t.me/sber_devices)

## Информация

Жидкокристаллический телевизор – это высокотехнологическое изделие. Экран телевизора содержит несколько миллионов тонкопленочных транзисторов, что обеспечивает идеальное и живое изображение. Иногда на экране телевизора могут появиться несколько неактивных пикселей в форме фиксированных точек синего, зеленого, красного, черного или белого цвета. Имейте в виду, что это не оказывает влияния на работоспособность телевизора и не является дефектом.

Все LCD панели соответствуют классу II по ISO 13406-2

Стандартом ISO 13406-2 определены 4 класса качества LCD в зависимости от количества дефектных пикселей. Большинство жидкокристаллических телевизоров и дисплеев ведущих мировых производителей соответствуют допуску класса II.

### Стандарт ISO 13406-2 различает 4 типа дефектных пикселей

**Тип 1** – постоянно горящие пиксели (белые);

**Тип 2** – постоянно негорящие пиксели (чёрные);

**Тип 3** – пиксели с другими дефектами, включая дефекты сабпикселей и ячеек RGB, составляющих пиксель. Это означает постоянно горящие красные, зеленые и синие пиксели;

**Кластер** - (группа дефектных пикселей) – несколько дефектных пикселей в квадрате 5x5 пикселей.

Таблица 1. Допустимое число дефектных пикселей на миллион пикселей

Класс	ТИП-1	ТИП-2	ТИП-3	Число кластеров, содержащих более 1 дефекта типа 1 или 2.	Число кластеров, содержащих более 1 дефекта типа 3
II	2	2	5	0	2

## Технические характеристики SMART-системы

Основные характеристики	Процессор	ARM Cortex A53, 4-х ядерный, 1,5 ГГц
	Операционная система	Android 11
	Оперативная память	1,5 Гб DDR3
	Встроенная память	8 Гб * (расширяется внешними USB носителями)
Подключения	Встроенный WiFi	802.11 a/b/g/n/ac 2.4+5 ГГц
	Ethernet	LAN RJ-45 10/100 Мбит/с
	Bluetooth	вер. 5.0 (до 3 Мб/с)
	USB	USB 2.0

## Условия эксплуатации

- температура воздуха от 15 до 35 °С
- относительная влажность воздуха от 45 до 75 %
- атмосферное давление от 86 до 106 к Па (от 650 до 800 мм рт. ст.)

*Примечание:* Некоторые технические характеристики могут быть разными у разных моделей или в разных регионах. Примите технические характеристики вашего конкретного телевизора в качестве стандартных.

*Примечание:* Технические характеристики, а также дизайн корпуса (внешний вид) телевизора могут быть изменены предприятием-изготовителем без предварительного уведомления.



## ТРАНСПОРТИРОВАНИЕ И ХРАНЕНИЕ

Упакованные телевизоры допускается транспортировать всеми видами транспорта в условиях, соответствующих группе 5 ГОСТ 15150 – 69 при температуре окружающего воздуха от + 50 до – 40 °С и относительной влажности воздуха от 75 до 100 %.

Хранение телевизоров должно осуществляться в условиях группы 1 по ГОСТ 15150 – 69 при температуре окружающего воздуха от + 5 до + 40 °С и отсутствии в воздухе кислотных, щелочных и других агрессивных примесей.

Время выдержки телевизора при комнатной температуре до включения питания после транспортирования или хранения при пониженной температуре окружающей среды должно быть не менее 5 часов.

## УТИЛИЗАЦИЯ ИЗДЕЛИЯ



После окончания срока службы данное изделие подлежит сдаче в соответствующий пункт приема электрического и электронного оборудования для последующей переработки и утилизации.

Обеспечивая правильную утилизацию, вы помогаете сберечь природные ресурсы и предотвращаете ущерб для окружающей среды и здоровья людей, который возможен в случае ненадлежащего обращения.

Более подробную информацию о пунктах приема и утилизации данного вида аппаратуры можно получить в местных муниципальных органах или на предприятии по вывозу бытового мусора.



# ТЕХНИЧЕСКИЕ ХАРАКТЕРИСТИКИ

## 50Q695TS

- Диагональ экрана 50" (126 см)
- Системы цветности аналогового ТВ: SECAM, PAL
- Системы цветности для AV: SECAM, PAL
- Цифровой тюнер DVB-T/T2/C/S2
- SMART TV
- Wi-Fi
- Bluetooth
- Декодеры стереозвука NICAM, A2, AC3
- Формат изображения: 16:9
- Разрешение экрана 3840x2160
- Контрастность 5000:1
- Яркость 280 кд/м<sup>2</sup>
- Угол обзора (гор/верт) 178°/178°
- Цифровой 3D фильтр
- Количество цветов 1,07 млрд.
- Время отклика 8 мс
- Меню на русском, английском языках
- Аудио 2x10 Вт

### Входы/выходы:

- Антенный вход
- Композитный AV вход

- 3 x HDMI
- 2 x USB
- CI слот
- LAN
- SPDIF(OPTICAL)

### Питание:

- Напряжение 100-240 В ~ 50/60 Гц
- Макс. потребляемая мощность 130 Вт
- Потребляемая мощность в режиме ожидания – 0,5 Вт
- Удельная мощность рабочего режима: 0.018Вт/кв.см
- Потребляемая мощность в выключенном режиме: 0 Вт

Размеры с подставкой:

1111x698x261 мм

Размеры без подставки:

1111x643x77 мм

Подставка (основная):1077 x261 мм

Вес: 8.5 кг

VESA: 200 x 200 мм

В соответствии с постоянным совершенствованием технических характеристик и дизайна, производитель оставляет за собой право на внесение изменений без предварительного уведомления.

Изготовлено в Республике Беларусь

Изготовитель: Открытое акционерное общество "МПОВТ"

Адрес: Республика Беларусь, 20140 г. Минск, ул. Притыцкого, 62

ТУ РБ100085149.176-2004

Импортер в Российской Федерации:

Акционерное общество «ХОРУС»

Адрес: 125466, г. Москва, ул. Соколова-Мещерская, д. 29

Тел./факс: +7 495 926 9330

E-mail: [horizont@horizont.tv](mailto:horizont@horizont.tv)

Примечание: Данное изделие не содержит драгоценных металлов

Телевизор соответствует требованиям технических условий

ТУ РБ 100085149.176-2004, по условиям безопасности в эксплуатации

Соответствует требованиям защиты класса II по ГОСТ IEC 60065-2013.

#### **Условия эксплуатации:**

- Рабочая температура от +5 до +40°C;
- Относительная влажность не более 80% (при температуре 25°C);
- Атмосферное давление от 86 до 106 кПа (от 650 до 800 мм рт. ст.).

#### **Условия хранения:**

- Температура от -15°C до +40°C
- Относительная влажность не более 80% (при температуре 25°C).

Изготовлено в России

Изготовитель: ООО «Статиба»

Место нахождения: 238050, РФ, Калининградская обл.,  
г. Гусев, ул. Правобережная 12, литер Д, эт. 4, пом. 28.

Примечание: Данное изделие не содержит драгоценных металлов

Телевизор соответствует требованиям технических условий

ТУ 264020-001-59170513-2019, по условиям безопасности в эксплуатации.

Соответствует требованиям защиты класса II по ГОСТ IEC 60065-2013.

#### **Условия эксплуатации:**

- Рабочая температура от +5 до +40°C;
- Относительная влажность не более 80% (при температуре 25°C);
- Атмосферное давление от 86 до 106 кПа (от 650 до 800 мм рт.ст.).

#### **Условия хранения:**

- Рабочая температура от +5 до +40°C;
- Относительная влажность не более 80% (при температуре 25°C);
- Атмосферное давление от 86 до 106 кПа (от 650 до 800 мм рт.ст.).

**Наименование производителя указано на этикетке изделия и упаковке.**





HARPER

LED ТЕЛЕВИЗОР  
50Q695TS

Срок службы изделия – 2 года.

Гарантийный срок – 1 год.

Гарантийное обслуживание осуществляется согласно прилагаемому гарантийному талону.

Гарантийный талон и руководство по эксплуатации являются неотъемлемыми частями данного изделия.

Дополнительную информацию о товаре и данные авторизованного сервисного центра вы можете узнать на сайте [harper.ru](http://harper.ru)

